

## Verkennd bodemonderzoek aan de Thorbeckelaan 131 te Barneveld

Opdrachtgever: Gemeente Barneveld  
Contactpersoon: E. Morren  
Datum: 18 juli 2012  
Projectnummer: P12M0115

### Colofon

Vink Milieutechnisch Adviesbureau b.v.  
Valkseweg 62- 3771 RG Barneveld  
Postbus 99 - 3770 AB Barneveld  
tel. 0342 - 406 406  
fax 0342 - 406 459  
e-mail milieu@vink.nl

Auteur:  
D. van de Streek



Barneveld, 18 juli 2012

Autorisatie:  
S.A. te Velde



Barneveld, 18 juli 2012

### Vink Milieutechnisch Adviesbureau b.v.



Het is toegestaan dit rapport te vereenvoudigen en/of openbaar te maken onder de uitdrukkelijke voorwaarde dat alleen vermenigvuldiging en gebruik van het gehele rapport is toegestaan. Alle bijlagen maken onlosmakelijk onderdeel uit van dit rapport.

## INHOUDSOPGAVE

<b>1. INLEIDING</b> .....	<b>1</b>
<b>2. VOORONDERZOEK</b> .....	<b>3</b>
2.1. Actuele situatie en toekomstig gebruik .....	3
2.2. Voormalig bodemgebruik en voorgaand bodemonderzoek.....	4
2.3. Bodemopbouw en geohydrologie .....	5
2.4. Hypothese.....	5
<b>3. VERKENNEND ONDERZOEK - OPZET EN UITVOERING</b> .....	<b>7</b>
3.1. Onderzoeksstrategie.....	7
3.2. Veldwerkprogramma.....	7
3.3. Laboratoriumonderzoek.....	7
<b>4. VERKENNEND ONDERZOEK - INTERPRETATIE EN TOETSING</b> .....	<b>9</b>
4.1. Toetsingskader .....	9
4.2. Bodemopbouw en zintuiglijke waarnemingen .....	9
4.3. Analyseresultaten grond en grondwater.....	9
<b>5. CONCLUSIE</b> .....	<b>13</b>

### **(KAART) BIJLAGEN:**

- A. Toetsingstoelichting
- B. Analyseresultaten
- C. Analysecertificaten
- D. Profielbeschrijving
- E. Tanksaneringscertificaat
- Omgevingskaart
- Kadastrale kaart
- Kaart met situering boorpunten



## 1. INLEIDING

Door de heer E. Morren is op 2 juli 2012 namens de gemeente Barneveld aan ons opdracht verleend tot het instellen van een verkennend bodemonderzoek aan de Thorbeckelaan 131 te Barneveld. Voor de ligging van de locatie wordt verwezen naar de kaartbijlagen.

Aanleiding voor het verkennend bodemonderzoek is een voorgenomen onroerende zaaktransactie.

Het doel van het verkennend bodemonderzoek is het verkrijgen van een representatieve indicatie inzake eventuele verontreiniging(en) van de grond en het ondiepe grondwater.

De NEN 5740 [Bodem - Landbodem - Strategie voor het uitvoeren van verkennend bodemonderzoek - Onderzoek naar de milieuhygiënische kwaliteit van bodem en grond, januari 2009] dient als basis voor het uit te voeren onderzoek. Uitvoering van vooronderzoek conform de NEN 5725 [ Bodem - Landbodem - Strategie voor het uitvoeren van vooronderzoek bij verkennend en nader onderzoek, januari 2009] maakt onderdeel uit van het onderzoek.

In dit rapport zal achtereenvolgens worden ingegaan op het vooronderzoek, de verrichte werkzaamheden en de resultaten van het onderzoek. Ten slotte worden conclusies getrokken en aanbevelingen gedaan.

Vink Milieutechnisch Adviesbureau b.v. is een onafhankelijk adviesbureau dat beschikt over een gecertificeerd kwaliteitssysteem conform NEN-EN-ISO 9001:2008 en is gecertificeerd volgens BRL-SIKB 2000 'Beoordelingsrichtlijn voor het SIKB procescertificaat veldwerk bij milieuhygiënisch bodemonderzoek'. Tussen Vink Milieutechnisch Adviesbureau b.v. en de opdrachtgever bestaat geen relatie die strijdig is met de functiescheiding zoals omschreven in de BRL SIKB 2000.

Dit onderzoek is op zorgvuldige wijze verricht volgens de algemeen gebruikelijke inzichten en methoden en is tevens een momentopname. Beïnvloeding van de bodemkwaliteit zal ook plaats kunnen vinden na de uitvoering van dit onderzoek, bijvoorbeeld door bouwrijp maken, aanvoer van grond van elders of door de verspreiding van een verontreiniging van elders via het grondwater. De onderzoeksresultaten hebben daardoor een beperkte geldigheidsduur.



## 2. VOORONDERZOEK

In dit hoofdstuk wordt ingegaan op het vooronderzoek, bestaande uit de inventarisatie van actuele en historische locatiegegevens, het toekomstige gebruik en de bodemopbouw en geohydrologie. Op basis van de geïnventariseerde gegevens vindt hypothesestelling plaats.

Het vooronderzoek heeft betrekking op de onderzoekslocatie en de directe omgeving. Het type vooronderzoek betreft standaard vooronderzoek. De gebruikte informatiebronnen betreffen: relevante bouwvergunningen, beschikbare milieuvergunningen, (gemeentelijk) tank- en bodeminformatiesysteem, Dienst voor het kadaster en de openbare registers Nederland, TNO grondwaterkaart van Nederland, Bodemloket, watwaswaar.nl, huidige gebruiker onderzoekslocatie en opdrachtgever. Het archiefonderzoek bij de gemeente heeft plaatsgevonden op 5 juli 2012.

### 2.1. Actuele situatie en toekomstig gebruik

De onderzoekslocatie aan de Thorbeckelaan 131 te Barneveld heeft een oppervlakte van 6940 m<sup>2</sup> en is kadastraal bekend gemeente Barneveld, sectie A, nummer 2521. De locatiecoördinaten zijn X = 167118 en Y = 462110. De locatie heeft geen aantekening inzake artikel 55 Wet bodembescherming.

De locatie wordt gebruikt voor woondoeleinden. De bebouwing bestaat uit een woonboerderij met een aantal bijgebouwen. Het onbebouwde deel van de onderzoekslocatie betreft erf, tuin en grasland. Voor een indruk van de locatie wordt verwezen naar de onderstaande foto's.



Foto 1: Inrit naar woonboerderij en zicht op schuur



Foto 2: Zicht op achterzijde schuur vanuit grasland



Foto 3: Woonboerderij gezien vanuit westelijk deel grasland



Foto 4: Schuur nabij paardenbak

Op 10 juli 2012 heeft een visuele terreininspectie plaatsgevonden. Tijdens de visuele terreininspectie zijn geen mogelijk bodembelastende omstandigheden of activiteiten waargenomen op de onderzoekslocatie.

De onderzoekslocatie bevindt zich in een omgeving met voornamelijk grasland en akkers. Rondom de onderzoekslocatie vinden voor zover bekend geen activiteiten plaats die de milieuhygiënische kwaliteit van de bodem van de onderzoekslocatie mogelijk sterk beïnvloeden.

### **Ontwikkelingen**

Het gebied Thorbeckelaan Zuid wordt ontwikkeld tot een omgeving waar eigentijdse voorzieningen een toegankelijke plek krijgen. De gemeente Barneveld draagt zorg voor een planologisch kader voor het plangebied waarin onder andere de realisatie van de Midden Nederland Hallen mogelijk wordt gemaakt.

### **2.2. Voormalig bodemgebruik en voorgaand bodemonderzoek**

De locatie is van oudsher in gebruik voor agrarische doeleinden.

Van de locatie zijn diverse bouwvergunningen bekend. De eerste vergunning is voor het vernieuwen van een boerderij en de bouw van een garage/berging uit 1976. In latere jaren zijn een veestal (de schuur nabij de paardenbak) en een tuinhuisje bijgebouwd. In de gelichte bouwvergunningen zijn geen mogelijk bodembelastende activiteiten vermeld.

Voor dit perceel zijn geen Hinderwetvergunningen en/of vergunningen in het kader van de Wet milieubeheer opgenomen in het gemeentelijk archief.

Over de aanwezigheid van oude riolen of gedempte sloten is niets bekend. Voor zover bekend hebben op de onderzoekslocatie geen calamiteiten plaatsgevonden.

In het gemeentelijk tankbestand zijn geen tanks voor dit perceel opgenomen. Uit informatie van de eigenaar blijkt echter dat een ondergrondse 8.000 liter HBO tank is gesaneerd in februari 1993. De tank is gevuld met zand. Verontreiniging van de bodem werd niet aangetroffen (zintuiglijk onderzoek). Een afschrift van het KIWA certificaat is opgenomen in bijlage E.

In het bodeminformatiesysteem van de gemeente zijn geen bodemonderzoeken voor de onderzoekslocatie vermeld. In het kader van een onroerende zaaktransactie in 2005 is echter bodemonderzoek uitgevoerd. Door de eigenaar van de locatie is een kaart met boorpunten overhandigd. Gegevens over de bodemkwaliteit zijn echter niet verstrekt. Uit de boorpuntenkaart blijkt dat geen grondwateronderzoek is verricht nabij de gesaneerde ondergrondse tank. Omdat dit ook niet tijdens de tanksanering is uitgevoerd, is dit een punt van aandacht.

In het verleden hebben in de directe omgeving van de onderzoekslocatie voor zover bekend geen bodembelastende activiteiten plaatsgevonden die een sterke invloed kunnen hebben gehad op de milieuhygiënische bodemkwaliteit van de onderzoekslocatie.



In het verleden hebben in de directe omgeving van de onderzoekslocatie voor zover bekend geen bodembelastende activiteiten plaatsgevonden die een sterke invloed kunnen hebben gehad op de milieuhygiënische bodemkwaliteit van de onderzoekslocatie.

### **2.3. Bodemopbouw en geohydrologie**

De onderzoekslocatie ligt globaal op 9 meter +NAP. Het eerste watervoerende pakket reikt tot aan het maaiveld en behoort tot de formatie van Twente. Deze formatie is opgebouwd uit zanden, die overwegend matig grof tot matig fijn zijn. De dikte van het eerste watervoerende pakket is circa 15 meter. De transmissiviteit van het eerste watervoerende pakket is minder dan 100 m<sup>2</sup> per dag. Het freatisch grondwater bevindt zich op circa 8 meter +NAP.

De eerste scheidende laag is opgebouwd uit kleiige afzettingen van mariene oorsprong behorende tot de Eemformatie. De eerste scheidende laag heeft een dikte van circa 15 meter. De verticale hydraulische weerstand van de eerste scheidende laag bedraagt circa 2.000 dagen.

Algemeen kan gesteld worden, dat het grondwater van de hooggelegen gestuwde gebieden naar de as van de Gelderse Vallei stroomt en dat over een belangrijk deel van dat traject voeding door infiltrerende neerslag plaatsvindt. De algemene grondwaterstroming is westelijk gericht.

De onderzoekslocatie ligt niet in een grondwaterbeschermingsgebied. Binnen een straal van 1.000 meter bevinden zich voor zover bekend geen kwetsbare objecten met betrekking tot de grondwaterkwaliteit.

### **2.4. Hypothese**

Op basis van het vooronderzoek kan worden aangenomen dat de milieuhygiënische kwaliteit van de bodem van de onderzoekslocatie niet of nauwelijks is aangetast. De hypothese luidt 'onverdacht'.



### **3. VERKENNEND ONDERZOEK - OPZET EN UITVOERING**

In het navolgende worden de opzet en de uitvoering van het onderzoek behandeld. Daarbij wordt ingegaan op de onderzoeksstrategie, het veldwerkprogramma en het laboratoriumonderzoek.

#### **3.1. Onderzoeksstrategie**

Bij het opstellen van de onderzoeksstrategie is de NEN 5740:2009 als richtlijn gehanteerd.

De hypothese voor de onderzoekslocatie luidt 'onverdacht'. Het onderzoek is uitgevoerd volgens onderzoeksstrategie ONV als beschreven in § 5.1 van de NEN 5740:2009. Er heeft systematische monsterneming plaatsgevonden. Het onderzoek heeft zich gericht op de parameters van het standaardpakket voor grond en grondwater.

De peilbuis is gericht geplaatst, namelijk direct nabij de gesaneerde ondergrondse opslagtank voor huisbrandolie. Door de centrale ligging op de locatie past dit goed bij de onderzoeksstrategie ONV en geeft het grondwateronderzoek aanvullende zekerheid over de kwaliteit van het freatisch grondwater ter plaatse van de gesaneerde tank (te meer omdat hier in het verleden nooit onderzoek naar is gedaan).

#### **3.2. Veldwerkprogramma**

De boringen en de bemonstering van de bodem zijn uitgevoerd overeenkomstig de protocollen 2001 en 2002. Het veldwerk is uitgevoerd door D. Karsten (Vink Milieutechnisch Adviesbureau b.v.) op 10 en 17 juli 2012.

Systematisch verdeeld over de onderzoekslocatie zijn in totaal 15 boringen verricht tot een diepte van 0,5 m-mv. Er zijn 4 boringen doorgezet tot een diepte van 2,0 m-mv, waarvan er 1 is verwerkt tot peilbuis voor bemonstering van het ondiepe grondwater.

Bij alle boringen is de vrijgekomen grond zintuiglijk beoordeeld op bodemkundige eigenschappen, verdachte geuren en kleuren en eventuele bodemvreemde bestanddelen zoals puin, afval of asbestverdachte materialen. De waarnemingen zijn in het veld in profielbeschrijvingen vastgelegd. Peilbuizen worden bemonsterd na een voor zandige gronden te hanteren minimale rusttijd van één week. Alle monsters zijn individueel verpakt in geschikte monsterverpakkingen en zijn volgens de geldende richtlijnen geconserveerd.

#### **3.3. Laboratoriumonderzoek**

De monsters zijn met gekoeld monstertransport voor analyse aangeboden aan het door het RvA geaccrediteerde milieulaboratorium ALcontrol Laboratories te Rotterdam. In tabel 1 op de volgende pagina wordt een overzicht gegeven van de samengestelde (meng)monsters en uitgevoerde analyses.

**Tabel 1: (Meng)monsters en uitgevoerde analyses**

Nr. <sup>1</sup>	Omschrijving	Matrix	Boorpunt, diepte (cm-mv)	Analyse(s)
1	Mengmonster bovengrond	Grond	1 (5-50) 10 (0-50) 11 (0-50) 5 (0-50) 6 (0-50) 7 (0-50) 8 (0-50) 9 (0-50)	Standaardpakket grond <sup>2</sup>
2	Mengmonster bovengrond	Grond	12 (0-50) 13 (0-50) 14 (0-50) 15 (0-50) 2 (0-50) 3 (0-50) 4 (0-50)	Standaardpakket grond
3	Mengmonster ondergrond	Grond	1 (100-130) 1 (130-170) 1 (170-200) 2 (90-140) 2 (140-190) 3 (100-150) 3 (150-200) 4 (100-150) 4 (150-170) 4 (170-200)	Standaardpakket grond
	Peilbuis	Grondwater	1-1-1 1 (200-300)	Standaardpakket grondwater <sup>3</sup>

<sup>1</sup> Deze nummers corresponderen met de monstercodes in bijlage B.

<sup>2</sup> Standaardpakket grond:

- Zware metalen (barium, cadmium, kobalt, koper, kwik, lood, molybdeen, nikkel en zink)
- Polycyclische Aromatische Koolwaterstoffen (PAK 10 VROM)
- Polychloorbifenylen (7 PCB's)
- Minerale olie
- Organische stof, lutum

<sup>3</sup> Standaardpakket grondwater:

- Zware metalen (barium, cadmium, kobalt, koper, kwik, lood, molybdeen, nikkel en zink)
- Vluchtige aromaten (benzeen, toluen, ethylbenzeen, xylenen, styreen en naftaleen)
- Gehalogeneerde koolwaterstoffen (1,1-dichloorethaan, 1,2-dichloorethaan, 1,1-dichlooretheen, cis-1,2-dichlooretheen (cis), trans-,2-dichlooretheen, dichloormetaan, dichloormethaan, 1,1-dichloorpropan, 1,2-dichloorpropan, 1,3 dichloorpropan, tetrachlooretheen (per), tetrachloormethaan (tetra), 1,1,1-trichloorethaan, 1,1,2-trichloorethaan, trichlooretheen (tri), chloroform, vinylchloride, bromoform)
- Minerale olie

## 4. VERKENNEND ONDERZOEK - INTERPRETATIE EN TOETSING

De resultaten van het uitgevoerde onderzoek worden in dit hoofdstuk geïnterpreteerd en getoetst aan het toetsingskader van de Wet bodembescherming. Ingegaan wordt op het genoemde toetsingskader en aansluitend de bodemopbouw, de zintuiglijke waarnemingen en de toetsing van de analyseresultaten van de grond en het grondwater.

### 4.1. Toetsingskader

Het toetsingskader van de Wet bodembescherming (Wbb) gaat uit van achtergrond- dan wel streef- en interventiewaarden voor de bodem. Bij een overschrijding van de achtergrond-/ streefwaarde is in beginsel sprake van aantoonbare verontreiniging. Bij een overschrijding van de interventiewaarde is in beginsel sprake van dreigende vermindering of ernstige vermindering van de functionele eigenschappen van de bodem voor mens, plant of dier.

De achtergrond- en interventiewaarden voor grond zijn bodemspecifiek en afhankelijk van het lutumgehalte en het organische stofgehalte. Voor de berekening van toetsingswaarden voor organische parameters is het lutumgehalte niet van toepassing. Bij een organische stofgehalte van minder dan 2,0% wordt voor de berekening van de toetsingswaarden van de organische verbindingen het minimaal te hanteren organische stofgehalte van 2,0% toegepast.

Een uitgebreide toelichting op het toetsingskader van de Wbb wordt gegeven in bijlage A. De getoetste analyseresultaten en de analysecertificaten zijn opgenomen in bijlage B en C.

### 4.2. Bodemopbouw en zintuiglijke waarnemingen

De bodemprofielen van de verrichte boringen en de zintuiglijke waarnemingen staan vermeld in bijlage D 'profielbeschrijving'. In tabel 2 is een schematische weergave van de bodemopbouw van de onderzoekslocatie opgenomen.

**Tabel 2: Schematische weergave van de bodemopbouw**

Bodemtraject (m-mv)	Hoofdmengsel	Bijmengsel(s)	Kleur
0,0 – 0,8	Matig fijn zand	Matig siltig, zwak humeus	Donkerbruin
0,8 – 2,5	Matig fijn zand	Zwak tot sterk siltig	Lichtbruin tot grijsbruin
2,5 – 3,0	Veen	Zwak zandig	Neutraalbruin

De gemeten grondwaterstand(en) staan vermeld bij de analyseresultaten van het grondwater.

Tijdens de veldwerkzaamheden zijn geen kenmerken waargenomen, die duiden op een mogelijke verontreiniging.

### 4.3. Analyseresultaten grond en grondwater

De analyseresultaten en toetsing van de grond en het grondwater zijn opgenomen in tabel 3.

Tabel 3: Analyseresultaten en toetsing grond en grondwater

Monsternr. <sup>1</sup> eenheid	1 mg/kgds	2 mg/kgds	3 mg/kgds	1-1-1 µg/l
grondwaterstand (m-mv)				1,25
zuurgraad (-)				6,4
geleidbaarheid (µS/cm)				530
<b>Zware metalen</b>				
barium	-	-	-	-
cadmium	-	-	-	-
kobalt	-	-	-	-
koper	-	-	-	-
kwik	-	-	-	-
lood	-	-	-	-
molybdeen	-	-	-	-
nikkel	-	-	-	-
zink	-	-	-	-
<b>Vluchtige aromaten</b>				
benzeen				-
tolueen				-
ethylbenzeen				-
xylenen				-
styreen				-
naftaleen				-
<b>Polycyclische Aromatische Koolwaterstoffen (PAK)</b>				
PAK (10 VROM)	3,0 *	-	-	
<b>Vluchtige gehalogeneerde koolwaterstoffen</b>				
1,1-dichloorethaan				-
1,2-dichloorethaan				-
1,1-dichlooretheen				-
cis 1,2-dichlooretheen (cis)				-
trans 1,2-dichlooretheen				-
som 1,2-dichloorethenen				-
dichloormethaan				-
1,1-dichloorpropan				-
1,2-dichloorpropan				-
1,3-dichloorpropan				-
som dichloorpropanen				-
tetrachlooretheen (per)				-
tetrachloormethaan (tetra)				-
1,1,1-trichloorethaan				-
1,1,2-trichloorethaan				-
trichlooretheen (tri)				-
chloroform				-
vinylchloride				-
bromoform				-
<b>Polychloorbifenylen</b>				
som PCB (7) (µg/kgds)	-	-	-	
<b>Minerale olie</b>				
totaal olie C10-C40	-	-	-	-

1 1 (5-50) 10 (0-50) 11 (0-50) 5 (0-50) 6 (0-50) 7 (0-50) 8 (0-50) 9 (0-50)  
 12 (0-50) 13 (0-50) 14 (0-50) 15 (0-50) 2 (0-50) 3 (0-50) 4 (0-50)  
 3 1 (100-130) 1 (130-170) 1 (170-200) 2 (90-140) 2 (140-190) 3 (100-150) 3 (150-200) 4 (100-150) 4 (150-170) 4 (170-200)  
 1-1-1 1 (200-300)

<sup>1</sup> : Deze nummers corresponderen met de monstercodes in bijlage B.

- : geen overschrijding van de achtergrond-/streefwaarde

\* : overschrijding van de achtergrond-/streefwaarde, maar niet van het criterium voor nader bodemonderzoek

\*\* : overschrijding van het criterium voor nader bodemonderzoek, maar niet van de interventiewaarde

\*\*\* : overschrijding van de interventiewaarde

Uit tabel 3 blijkt dat in de bovengrond van het oostelijke deel van de onderzoekslocatie een gehalte aan PAK (10 VROM) is aangetoond. Geen van de overige geanalyseerde parameters is aangetroffen in een gehalte boven de achtergrond-/streefwaarde.





## 5. CONCLUSIE

In opdracht van de gemeente Barneveld is een verkennend bodemonderzoek aan de Thorbeckelaan 131 te Barneveld uitgevoerd.

Op basis van het vooronderzoek is aangenomen dat de bodem van de onderzoekslocatie niet of nauwelijks is aangetast en derhalve de hypothese 'onverdacht' geldt.

In de bovengrond van het oostelijke deel van de onderzoekslocatie is een gehalte aan PAK (10 VROM) boven de streefwaarde aangetoond. Geen van de overige geanalyseerde parameters in de grond en in het grondwater is aangetroffen in een gehalte boven de achtergrond-/streefwaarde.

Geconcludeerd wordt dat de hypothese 'onverdacht' stand houdt. De aangetoonde lichte verontreiniging is niet verontrustend en geeft geen aanleiding tot nader bodemonderzoek. De milieuhygiënische bodemkwaliteit is afdoende bekend.

In hoeverre de vastgestelde milieuhygiënische bodemkwaliteit een belemmering vormt voor de voorgenomen transactie is afhankelijk van het (voorlopig) koopcontract. De milieuhygiënische bodemkwaliteit vormt geen belemmering voor verlening van een bouwvergunning.

Voor de grond geldt dat deze mag worden hergebruikt op het perceel. Buiten het perceel gelden samenstellingseisen met betrekking tot verschillende mogelijkheden voor hergebruik conform het Besluit bodemkwaliteit.



**BIJLAGE A**  
**Toetsingstoelichting**

## **TOETSINGSTOELICHTING**

In deze bijlage wordt een toelichting gegeven op de toetsingswaarden die binnen het Nederlands bodembeleid worden gebruikt om de milieuhygiënische bodemkwaliteit te beoordelen.

Om de milieuhygiënische kwaliteit van de bodem te kunnen interpreteren zijn toetsingswaarden opgenomen in de Wet bodembescherming (Wbb) dan wel hieronder vallende Besluiten en Amvb's. Bodem omvat zowel vaste bodem (grond) als grondwater en waterbodem (slib). Bodemonderzoek kan zich richten op één of meerdere van deze compartimenten. De toetsingswaarden voor de vaste bodem, het grondwater en waterbodem zijn vastgelegd in de Circulaire bodemsanering 2009 van 7 april 2009 (Stcrt. 2009, nr. 67) en de Regeling bodemkwaliteit van 13 december 2007, nr. DJZ2007124397 en de hierop volgende wijzigingen van de Regeling.

Er wordt onderscheid gemaakt in landelijke achtergrondwaarden (AW2000-project) voor grond en waterbodem en streefwaarden voor grondwater en in interventiewaarden voor verontreinigende stoffen in grond en grondwater. Daarnaast wordt bij de interpretatie van analyseresultaten gebruik gemaakt van de tussenwaarde of het criterium voor nader onderzoek, die wordt berekend als het gemiddelde van de achtergrondwaarde en de interventiewaarde voor grond en de streef- en interventiewaarde in geval van grondwater. Ten slotte zijn voor enkele stoffen zogenaamde indicatieve niveaus voor ernstige verontreiniging vastgelegd.

Voor de achtergrondwaarden en de interventiewaarden voor de vaste bodem en waterbodem geldt een bodemtypecorrectie.

### **Streefwaarde**

De streefwaarde is wettelijk vastgelegd als het gehalte waarboven wel en waaronder geen sprake is van grondwaterverontreiniging.

### **Achtergrondwaarde (AW 2000)**

De achtergrondwaarde komt overeen met de achtergrondconcentraties van verschillende stoffen in de Nederlandse bodem. Een achtergrondwaarde kan worden beschouwd als een indicatief concentratieniveau, waarboven wel en waaronder geen sprake is van een aantoonbare verontreiniging in grond.

### **Criterium voor nader onderzoek**

Het criterium voor nader onderzoek (tussenwaarde, gemiddelde van achtergrond- en interventiewaarde) wordt gebruikt als hulpmiddel om te bepalen of de aangetroffen gehalten aanleiding geven tot vervolgonderzoek.

### **Interventiewaarde**

De interventiewaarde is wettelijk vastgelegd als het gehalte waarbij sprake kan zijn van ernstige verontreiniging, waardoor de bodem niet, of mogelijk niet meer, geschikt is voor elke vorm van bodemgebruik. De interventiewaarden zijn onderbouwd met gegevens over gezondheidsrisico's voor mens, plant en dier. Hierbij is uitgegaan van het Maximaal Toelaatbaar Risiconiveau (MTR): het gehalte waarboven ontoelaatbare effecten voor mens, plant of dier kunnen gaan optreden. Om van een geval van ernstige verontreiniging te spreken dient het gemiddelde aangetroffen gehalte in

minimaal 25 m<sup>3</sup> vaste bodem of in het grondwater van ten minste 100 m<sup>3</sup> bodemvolume hoger te zijn dan de interventiewaarde.

### **Indicatieve niveaus voor ernstige verontreiniging**

Voor enkele verontreinigende stoffen zijn gegevens over gezondheidsrisico's voor mens, plant en/of dier voorhanden, maar niet genoeg om een interventiewaarde vast te stellen, of ontbreken gestandaardiseerde analysemethoden. Voor deze stoffen zijn indicatieve niveaus voor ernstige verontreiniging vastgesteld. Deze indicatieve niveaus hebben een grotere mate van onzekerheid dan de interventiewaarde. Overschrijding ervan leidt niet zonder meer tot het vaststellen van een geval van ernstige bodemverontreiniging, omdat niet altijd met zekerheid vastgesteld kan worden dat er sprake is van mogelijk risico voor mens, plant en/of dier.

### **Asbest**

Voor asbest is geen streefwaarde vastgesteld. Sinds 1 januari 2003 geldt een interventiewaarde van 100 mg/kgds voor asbest gewogen voor de vaste bodem en waterbodem. Deze interventiewaarde is niet gebaseerd op het Maximaal Toelaatbaar Risiconiveau (MTR) maar op het veel strengere Verwaarloosbaar Risiconiveau (VR), gezien de bijzondere eigenschappen van asbest. Bij gehalten beneden de interventiewaarde voor asbest (gewogen) is geen sprake van locatiespecifieke risico's (Beoordeling van de risico's van bodemverontreiniging met asbest, Rijksinstituut voor Volksgezondheid en Milieu, RIVM rapport 711701034/2003, Bilthoven, 2003).

Het gewogen gehalte aan asbest wordt berekend door het gehalte aan serpentijn asbest te vermeerderen met 10 maal het gehalte aan amfibool asbest. Chrysotiel (wit asbest) is een serpentijn asbest. Amosiet (bruin asbest), crocidoliet (blauw asbest), anthophylliet (geel asbest), tremoliet (grijs asbest) en actinoliet (groen asbest) behoren tot de groep van amfibool asbest. Amfibool asbest vormt een groter risico voor de gezondheid omdat de asbestvezels van deze soort asbest gemakkelijk in de lengte splijten, waarbij steeds dunnere vezels ontstaan.

Om van een geval van ernstige verontreiniging te spreken is het eerder genoemde volume-criterium niet van toepassing. Er is sprake van een geval van ernstige bodemverontreiniging met asbest indien de gemiddelde concentratie binnen een ruimtelijke eenheid (RE) hoger is dan de interventiewaarde van 100 mg/kgds gewogen.

**BIJLAGE B**  
**Analyseresultaten**

Tabel: Analyseresultaten grond (as3000) monsters (gehalten in mg/kgds, tenzij anders aangegeven)

Monstercode	1 <sup>1</sup>	2 <sup>2</sup>	3 <sup>3</sup>		
Bodemtype <sup>1)</sup>	1	2	3		
droge stof(gew.-%)	87.5	--	84.3	--	79.9
gewicht artefacten(g)	<1	--	<1	--	<1
aard van de artefacten(g)	Geen	--	Geen	--	Geen
organische stof (gloeiverlies)(% 4.9 vd DS)		--	4.1	--	1.2
<b>KORRELGROOTTEVERDELING</b>					
lutum (bodem)(% vd DS)	6.3	--	4.0	--	8.4
<b>METALEN</b>					
barium <sup>+</sup>	22		<20		21
cadmium	<0.35		<0.35		<0.35
kobalt	<3		<3		<3
koper	11		<10		<10
kwik	<0.10		<0.10		<0.10
lood	27		<13		<13
molybdeen	<1.5		<1.5		<1.5
nikkel	<5		<5		11
zink	47		<20		<20
<b>POLYCYCLISCHE AROMATISCHE KOOLWATERSTOFFEN</b>					
naftaleen	<0.01	--	<0.01	--	<0.01
fenantreen	0.20	--	0.01	--	<0.01
antraceen	0.06	--	<0.01	--	<0.01
fluoranteen	0.72	--	0.04	--	<0.01
benzo(a)antraceen	0.32	--	0.03	--	<0.01
chryseen	0.37	--	0.03	--	<0.01
benzo(k)fluoranteen	0.25	--	0.02	--	<0.01
benzo(a)pyreen	0.42	--	0.03	--	<0.01
benzo(ghi)peryleen	0.33	--	0.03	--	<0.01
indeno(1,2,3-cd)pyreen	0.30	--	0.03	--	<0.01
pak-totaal (10 van VROM) (0.7 factor)	3.0	*	0.23		0.07
<b>POLYCHLOORBIFENYLEN (PCB)</b>					
PCB 28(µg/kgds)	<1	--	<1	--	<1
PCB 52(µg/kgds)	<1	--	<1	--	<1
PCB 101(µg/kgds)	<1	--	<1	--	<1
PCB 118(µg/kgds)	<1	--	<1	--	<1
PCB 138(µg/kgds)	<1	--	<1	--	<1
PCB 153(µg/kgds)	<1	--	<1	--	<1
PCB 180(µg/kgds)	<1	--	<1	--	<1
som PCB (7) (0.7 factor)(µg/kgds)	4.9		4.9		4.9
<b>MINERALE OLIE</b>					
fractie C10 - C12	<5	--	<5	--	<5
fractie C12 - C22	<5	--	<5	--	<5
fractie C22 - C30	<5	--	<5	--	<5
fractie C30 - C40	<5	--	<5	--	<5
totaal olie C10 - C40	<20		<20		<20

Monstercode en monstertraject

1	11800743-001	1 1 1 (5-50) 10 (0-50) 11 (0-50) 5 (0-50) 6 (0-50) 7 (0-50) 8 (0-50) 9 (0-50)
2	11800743-002	2 2 12 (0-50) 13 (0-50) 14 (0-50) 15 (0-50) 2 (0-50) 3 (0-50) 4 (0-50)
3	11800743-003	3 3 1 (100-130) 1 (130-170) 1 (170-200) 2 (90-140) 2 (140-190) 3 (100-150) 3 (150-200) 4 (100-150) 4 (150-170) 4 (170-200)

De resultaten zijn voor de interventiewaarde getoetst aan de toetsingswaarden zoals vermeld in de Circulaire Bodemsanering 2009, Staatscourant 67, 7 april 2009 en voor de achtergrondwaarden aan het Besluit Bodemkwaliteit, Staatscourant 20 december 2007, Nr. 247. Tevens zijn de volgende wijzigingen doorgevoerd: De gewijzigde grenswaarden van een aantal OCB

**Opdrachtgever: Gemeente Barneveld**  
**Project: Verkennend bodemonderzoek aan de Thorbeckelaan 131 te Barneveld [P12M0115]**

(per 30-07-2008) (www.Senternovem.nl) en de wijziging in de Staatscourant 67 van 7 april 2009. De gehalten die de betreffende achtergrondwaarden en interventiewaarden overschrijden zijn als volgt geclassificeerd:

- \* het gehalte is groter dan de achtergrondwaarde en kleiner dan of gelijk aan het gemiddelde van de achtergrond- en interventiewaarde
- \*\* het gehalte is groter dan het gemiddelde van de achtergrond- en interventiewaarde en kleiner dan of gelijk aan de interventiewaarde
- \*\*\* het gehalte is groter dan de interventiewaarde
- geen toetsingswaarde voor opgesteld
- niet geanalyseerd
- # verhoogde rapportagegrens, voor meer informatie zie analysecertificaat
- <sup>a</sup> gecorrigeerd gehalte is groter dan of gelijk aan de achtergrondwaarde (of geen achtergrondwaarde voor opgesteld), maar wel kleiner dan de AS3000 rapportagegrens-eis, dus mag verondersteld worden kleiner dan de achtergrondwaarde te zijn.
- <sup>b</sup> gecorrigeerd gehalte is groter dan de achtergrondwaarde (of geen achtergrondwaarde voor opgesteld), en groter dan de AS3000 rapportagegrens-eis.
- + de interventiewaarde voor barium geldt alleen voor die situaties waarbij duidelijk sprake is van antropogene verontreiniging.

- <sup>1)</sup> De achtergrond- en interventiewaarden zijn afhankelijk van de bodemsamenstelling.  
Voor de toetsing zijn de grond (as3000) monsters ingedeeld in de volgende bodemtypen: (als humus/lutum niet is gemeten geldt een default waarde van lutum = 25% en organische stof = 10%.)
- 1 lutum 6.3% ; humus 4.9%
  - 2 lutum 4% ; humus 4.1%
  - 3 lutum 8.4% ; humus 1.2%



Tabel: Analyseresultaten grondwater (as3000) monsters (gehalten in µg/l, tenzij anders aangegeven)

Monstercode	1-1-1 <sup>1</sup>	
<b>METALEN</b>		
barium	<45	
cadmium	<0.8	a
kobalt	<5	
koper	<15	
kwik	<0.05	
lood	<15	
molybdeen	<3.6	
nikkel	<15	
zink	<60	
<b>VLUCHTIGE AROMATEN</b>		
benzeen	<0.2	
tolueen	<0.2	
ethylbenzeen	<0.2	
o-xyleen	<0.1	--
p- en m-xyleen	<0.2	--
xylenen (0.7 factor)	0.21	a
styreen	<0.2	
naftaleen	<0.05	a
<b>GEHALOGENEERDE KOOLWATERSTOFFEN</b>		
1,1-dichloorethaan	<0.6	
1,2-dichloorethaan	<0.6	
1,1-dichlooretheen	<0.1	a
cis-1,2-dichlooretheen	<0.1	--
trans-1,2-dichlooretheen	<0.1	--
som (cis,trans) 1,2-dichloorethenen (0.7 factor)	0.14	a
dichloormethaan	<0.2	a
1,1-dichloorpropan	<0.25	--
1,2-dichloorpropan	<0.25	--
1,3-dichloorpropan	<0.25	--
som dichloorpropanen (0.7 factor)	0.53	
tetrachlooretheen	<0.1	a
tetrachloormethaan	<0.1	a
1,1,1-trichloorethaan	<0.1	a
1,1,2-trichloorethaan	<0.1	a
trichlooretheen	<0.6	
chloroform	<0.6	
vinylchloride	<0.1	a
tribroommethaan	<0.2	
<b>MINERALE OLIE</b>		
fractie C10 - C12	<25	--
fractie C12 - C22	<25	--
fractie C22 - C30	<25	--
fractie C30 - C40	<25	--
totaal olie C10 - C40	<100	a

Monstercode en monstertraject  
<sup>1</sup> 11802331-001 1-1-1 1 (200-300)

De resultaten zijn getoetst aan de toetsingswaarden zoals vermeld Circulaire Bodemsanering 2009, Staatscourant 67, 7 april 2009. De gehalten die de betreffende streefwaarden en interventiewaarden overschrijden zijn als volgt geclassificeerd:

- \* het gehalte is groter dan de streefwaarde en kleiner dan of gelijk aan het gemiddelde van de streef- en interventiewaarde
- \*\* het gehalte is groter dan het gemiddelde van de streef- en interventiewaarde en kleiner dan of gelijk aan de interventiewaarde
- \*\*\* het gehalte is groter dan de interventiewaarde
- geen toetsingswaarde voor opgesteld
- niet geanalyseerd
- # verhoogde rapportagegrens, voor meer informatie zie analysecertificaat
- a gecorrigeerd gehalte is groter dan of gelijk aan de streefwaarde (of geen streefwaarde voor opgesteld),

**Opdrachtgever: Gemeente Barneveld**

**Project: Verkennend bodemonderzoek aan de Thorbeckelaan 131 te Barneveld [P12M0115]**

maar wel kleiner dan de AS3000 rapportagegrens-eis, dus mag verondersteld worden kleiner dan de streefwaarde te zijn.  
<sup>b</sup> gecorrigeerd gehalte is groter dan de streefwaarde (of geen streefwaarde voor opgesteld), en groter dan de AS3000 rapportagegrens-eis.

**Opdrachtgever: Gemeente Barneveld**  
**Project: Verkennend bodemonderzoek aan de Thorbeckelaan 131 te Barneveld [P12M0115]**

Tabel: Toetsingswaarden voor grond (as3000) (VROM-toetsingskader). Het betreft gehalten in mg/kgds, tenzij anders aangegeven

Toetsingswaarden <sup>1)</sup>	AW	1/2(AW+I)	I	AS3000 eis
<b>METALEN</b>				
barium			365	75
cadmium	0.42	4.7	9.1	0.42
kobalt	6.3	43	79	6.3
koper	24	69	115	24
kwik	0.11	14	27	0.11
lood	36	209	382	36
molybdeen	1.5	96	190	1.5
nikkel	16	31	47	16
zink	76	234	392	76
<b>POLYCYCLISCHE AROMATISCHE KOOLWATERSTOFFEN</b>				
pak-totaal (10 van VROM) (0.7 factor)	1.5	21	40	1.0
<b>POLYCHLOORBIFENYLEN (PCB)</b>				
som PCB (7) (0.7 factor)(µg/kgds)	9.8	250	490	24
<b>MINERALE OLIE</b>				
totaal olie C10 - C40	93	1272	2450	93

<sup>1)</sup> AW achtergrondwaarde  
1/2(AW+I) gemiddelde van de achtergrond- en interventiewaarde  
I interventiewaarde  
AS3000 laboratoriumanalyses voor grond-, waterbodem- en grondwateronderzoek; grondprotocollen 3010 t/m 3090 versie 4,25 juni 2008.

De achtergrond- en interventiewaarden zijn afhankelijk van de bodemsamenstelling.  
De genoemde toetsings waarden zijn van toepassing op het volgende bodem type:  
1: lutum 6.3%; humus 4.9%

**Opdrachtgever: Gemeente Barneveld**  
**Project: Verkennend bodemonderzoek aan de Thorbeckelaan 131 te Barneveld [P12M0115]**

Tabel: Toetsingswaarden voor grond (as3000) (VROM-toetsingskader). Het betreft gehalten in mg/kgds, tenzij anders aangegeven

Toetsingswaarden <sup>1)</sup>	AW	1/2(AW+I)	I	AS3000 eis
<b>METALEN</b>				
barium			297	61
cadmium	0.39	4.5	8.5	0.39
kobalt	5.2	36	66	5.2
koper	22	63	105	22
kwik	0.11	13	26	0.11
lood	34	198	362	34
molybdeen	1.5	96	190	1.5
nikkel	14	27	40	14
zink	68	209	350	68
<b>POLYCYCLISCHE AROMATISCHE KOOLWATERSTOFFEN</b>				
pak-totaal (10 van VROM) (0.7 factor)	1.5	21	40	1.0
<b>POLYCHLOORBIFENYLEN (PCB)</b>				
som PCB (7) (0.7 factor)(µg/kgds)	8.2	209	410	20
<b>MINERALE OLIE</b>				
totaal olie C10 - C40	78	1064	2050	78

<sup>1)</sup> AW achtergrondwaarde  
1/2(AW+I) gemiddelde van de achtergrond- en interventiewaarde  
I interventiewaarde  
AS3000 laboratoriumanalyses voor grond-, waterbodem- en grondwateronderzoek; grondprotocollen 3010 t/m 3090 versie 4,25 juni 2008.

De achtergrond- en interventiewaarden zijn afhankelijk van de bodemsamenstelling.  
De genoemde toetsings waarden zijn van toepassing op het volgende bodem type:  
2: lutum 4%; humus 4.1%

**Opdrachtgever: Gemeente Barneveld**  
**Project: Verkennend bodemonderzoek aan de Thorbeckelaan 131 te Barneveld [P12M0115]**

Tabel: Toetsingswaarden voor grond (as3000) (VROM-toetsingskader). Het betreft gehalten in mg/kgds, tenzij anders aangegeven

Toetsingswaarden <sup>1)</sup>	AW	1/2(AW+I)	I	AS3000 eis
<b>METALEN</b>				
barium			427	88
cadmium	0.38	4.3	8.3	0.38
kobalt	7.3	50	92	7.3
koper	24	68	112	24
kwik	0.12	14	28	0.12
lood	36	206	377	36
molybdeen	1.5	96	190	1.5
nikkel	18	35	53	18
zink	78	240	402	78
<b>POLYCYCLISCHE AROMATISCHE KOOLWATERSTOFFEN</b>				
pak-totaal (10 van VROM) (0.7 factor)	1.5	21	40	1.0
<b>POLYCHLOORBIFENYLEN (PCB)</b>				
som PCB (7) (0.7 factor)(µg/kgds)	4.0	102	200	9.8
<b>MINERALE OLIE</b>				
totaal olie C10 - C40	38	519	1000	38

<sup>1)</sup> AW achtergrondwaarde  
1/2(AW+I) gemiddelde van de achtergrond- en interventiewaarde  
I interventiewaarde  
AS3000 laboratoriumanalyses voor grond-, waterbodem- en grondwateronderzoek; grondprotocollen 3010 t/m 3090 versie 4,25 juni 2008.

De achtergrond- en interventiewaarden zijn afhankelijk van de bodemsamenstelling.  
De genoemde toetsings waarden zijn van toepassing op het volgende bodem type:  
3: lutum 8.4%; humus 1.2%

Tabel: Toetsingswaarden voor grondwater (as3000)

Toetsingswaarden <sup>1)</sup>	S	1/2(S+I)	I	AS3000
<b>METALEN</b>				
barium	50	338	625	50
cadmium	0.40	3.2	6.0	0.80
kobalt	20	60	100	20
koper	15	45	75	15
kwik	0.050	0.18	0.30	0.050
lood	15	45	75	15
molybdeen	5.0	152	300	5.0
nikkel	15	45	75	15
zink	65	432	800	65
<b>VLUCHTIGE AROMATEN</b>				
benzeen	0.20	15	30	0.20
tolueen	7.0	504	1000	7.0
ethylbenzeen	4.0	77	150	4.0
xylenen (0.7 factor)	0.20	35	70	0.21
styreen	6.0	153	300	6.0
naftaleen	0.01	35	70	0.050
<b>GEHALOGENEERDE KOOLWATERSTOFFEN</b>				
1,1-dichloorethaan	7.0	454	900	7.0
1,2-dichloorethaan	7.0	204	400	7.0
1,1-dichlooretheen	0.01	5.0	10	0.10
dichloormethaan	0.01	500	1000	0.20
som (cis,trans) 1,2-dichloorethenen (0.7 factor)	0.01	10	20	0.20
som dichloorpropanen (0.7 factor)	0.80	40	80	0.52
tetrachlooretheen	0.01	20	40	0.10
tetrachloormethaan	0.01	5.0	10	0.10
1,1,1-trichloorethaan	0.01	150	300	0.10
1,1,2-trichloorethaan	0.01	65	130	0.10
trichlooretheen	24	262	500	24
chloroform	6.0	203	400	6.0
vinylchloride	0.01	2.5	5.0	0.20
tribroommethaan			630	2.0
<b>MINERALE OLIE</b>				
totaal olie C10 - C40	50	325	600	100

<sup>1)</sup> S streefwaarde  
1/2(S+I) gemiddelde van streef- en interventiewaarde  
I interventiewaarde  
AS3000 laboratoriumanalyses voor grond-, waterbodemonderzoek; grondwaterprotocollen 3110 t/m 3190 versie 3,25 juni 2008.

**Bijlage C**  
**Analysecertificaten**



## Analyserapport

VINK MILTECH.ADV.BUREAU

D. van de Streek

Postbus 99

3770 AB BARNEVELD

Blad 1 van 6

Uw projectnaam : P12M0115  
Uw projectnummer : P12M0115  
ALcontrol rapportnummer : 11800743, versie nummer: 1  
Rapport verificatie nummer : UJA1VPYC

Rotterdam, 16-07-2012

Geachte heer/mevrouw,

Hierbij ontvangt u de analyse resultaten van het laboratoriumonderzoek ten behoeve van uw project P12M0115. Het onderzoek werd uitgevoerd conform uw opdracht. De gerapporteerde resultaten hebben uitsluitend betrekking op de geteste monsters. De door u aangegeven omschrijvingen voor de monsters en het project zijn overgenomen in dit analyserapport.

Het onderzoek is, met uitzondering van eventueel door derden uitgevoerd onderzoek, uitgevoerd door ALcontrol Laboratories, gevestigd aan de Steenhouwerstraat 15 in Rotterdam (NL).

Dit analyserapport bestaat inclusief bijlagen uit 6 pagina's. In geval van een versienummer van '2' of hoger vervallen de voorgaande versies. Alle bijlagen maken onlosmakelijk onderdeel uit van het rapport. Alleen vermenigvuldiging van het hele rapport is toegestaan.

Mocht u vragen en/of opmerkingen hebben naar aanleiding van dit rapport, bijvoorbeeld als u nadere informatie nodig heeft over de meetonzekerheid van de analyseresultaten in dit rapport, dan verzoeken wij u vriendelijk contact op te nemen met de afdeling Customer Support.

Wij vertrouwen er op u met deze informatie van dienst te zijn.

Hoogachtend,



R. van Duin  
Laboratory Manager





## Analyserapport

Projectnaam P12M0115  
 Projectnummer P12M0115  
 Rapportnummer 11800743 - 1

Orderdatum 10-07-2012  
 Startdatum 10-07-2012  
 Rapportagedatum 16-07-2012

Analyse	Eenheid	Q	001	002	003
droge stof	gew.-%	S	87.5	84.3	79.9
gewicht artefacten	g	S	<1	<1	<1
aard van de artefacten	g	S	geen	geen	geen
organische stof (gloeiverlies)	% vd DS	S	4.9	4.1	1.2
<i>KORRELGROOTTEVERDELING</i>					
lutum (bodem)	% vd DS	S	6.3	4.0	8.4
<i>METALEN</i>					
barium	mg/kgds	S	22	<20	21
cadmium	mg/kgds	S	<0.35	<0.35	<0.35
kobalt	mg/kgds	S	<3	<3	<3
koper	mg/kgds	S	11	<10	<10
kwik	mg/kgds	S	<0.10	<0.10	<0.10
lood	mg/kgds	S	27	<13	<13
molybdeen	mg/kgds	S	<1.5	<1.5	<1.5
nikkel	mg/kgds	S	<5	<5	11
zink	mg/kgds	S	47	<20	<20
<i>POLYCYCLISCHE AROMATISCHE KOOLWATERSTOFFEN</i>					
naftaleen	mg/kgds	S	<0.01	<0.01	<0.01
fenantreen	mg/kgds	S	0.20	0.01	<0.01
antraceen	mg/kgds	S	0.06	<0.01	<0.01
fluoranteen	mg/kgds	S	0.72	0.04	<0.01
benzo(a)antraceen	mg/kgds	S	0.32	0.03	<0.01
chryseen	mg/kgds	S	0.37 <sup>1)</sup>	0.03	<0.01
benzo(k)fluoranteen	mg/kgds	S	0.25	0.02	<0.01
benzo(a)pyreen	mg/kgds	S	0.42	0.03	<0.01
benzo(ghi)peryleen	mg/kgds	S	0.33	0.03	<0.01
indeno(1,2,3-cd)pyreen	mg/kgds	S	0.30	0.03	<0.01
pak-totaal (10 van VROM) (0.7 factor)	mg/kgds	S	3.0 <sup>2)</sup>	0.23 <sup>2)</sup>	0.07 <sup>2)</sup>
<i>POLYCHLOORBIFENYLEN (PCB)</i>					
PCB 28	µg/kgds	S	<1	<1	<1
PCB 52	µg/kgds	S	<1	<1	<1
PCB 101	µg/kgds	S	<1	<1	<1
PCB 118	µg/kgds	S	<1	<1	<1

De met S gemerkte analyses zijn geaccrediteerd en vallen onder de AS3000 erkenning. Overige accreditaties zijn gemerkt met een Q.

Nummer	Monstersoort	Monsterspecificatie
001	Grond (AS3000)	1 1 1 (5-50) 10 (0-50) 11 (0-50) 5 (0-50) 6 (0-50) 7 (0-50) 8 (0-50) 9 (0-50)
002	Grond (AS3000)	2 2 12 (0-50) 13 (0-50) 14 (0-50) 15 (0-50) 2 (0-50) 3 (0-50) 4 (0-50)
003	Grond (AS3000)	3 3 1 (100-130) 1 (130-170) 1 (170-200) 2 (90-140) 2 (140-190) 3 (100-150) 3 (150-200) 4 (100-150) 4 (150-170) 4 (170-200)

Paraaf :



## Analyserapport

Projectnaam P12M0115  
 Projectnummer P12M0115  
 Rapportnummer 11800743 - 1

Orderdatum 10-07-2012  
 Startdatum 10-07-2012  
 Rapportagedatum 16-07-2012

Analyse	Eenheid	Q	001	002	003
PCB 138	µg/kgds	S	<1	<1	<1
PCB 153	µg/kgds	S	<1	<1	<1
PCB 180	µg/kgds	S	<1	<1	<1
som PCB (7) (0.7 factor)	µg/kgds	S	4.9 <sup>2)</sup>	4.9 <sup>2)</sup>	4.9 <sup>2)</sup>
<i>MINERALE OLIE</i>					
fractie C10 - C12	mg/kgds		<5	<5	<5
fractie C12 - C22	mg/kgds		<5	<5	<5
fractie C22 - C30	mg/kgds		<5	<5	<5
fractie C30 - C40	mg/kgds		<5	<5	<5
totaal olie C10 - C40	mg/kgds	S	<20	<20	<20

De met S gemerkte analyses zijn geaccrediteerd en vallen onder de AS3000 erkenning. Overige accreditaties zijn gemerkt met een Q.

Nummer	Monstersoort	Monsterspecificatie
001	Grond (AS3000)	1 1 1 (5-50) 10 (0-50) 11 (0-50) 5 (0-50) 6 (0-50) 7 (0-50) 8 (0-50) 9 (0-50)
002	Grond (AS3000)	2 2 12 (0-50) 13 (0-50) 14 (0-50) 15 (0-50) 2 (0-50) 3 (0-50) 4 (0-50)
003	Grond (AS3000)	3 3 1 (100-130) 1 (130-170) 1 (170-200) 2 (90-140) 2 (140-190) 3 (100-150) 3 (150-200) 4 (100-150) 4 (150-170) 4 (170-200)

Paraaf :





## Analyserapport

Projectnaam P12M0115  
Projectnummer P12M0115  
Rapportnummer 11800743 - 1

Orderdatum 10-07-2012  
Startdatum 10-07-2012  
Rapportagedatum 16-07-2012

---

### Monster beschrijvingen

---

- 001 \* De monstervoorbehandeling en analyses zijn uitgevoerd conform Accreditatieschema AS3000, dit geldt alleen voor de analyses die worden gerapporteerd met het "S" kenmerk.
- 002 \* De monstervoorbehandeling en analyses zijn uitgevoerd conform Accreditatieschema AS3000, dit geldt alleen voor de analyses die worden gerapporteerd met het "S" kenmerk.
- 003 \* De monstervoorbehandeling en analyses zijn uitgevoerd conform Accreditatieschema AS3000, dit geldt alleen voor de analyses die worden gerapporteerd met het "S" kenmerk.

---

### Voetnoten

---

- 1 Het gehalte is indicatief i.v.m. de aanwezigheid van componenten die een storende invloed hebben op de meting.
- 2 De sommatie na verrekening van de 0.7 factor conform AS3000



## Analyserapport

Projectnaam P12M0115  
 Projectnummer P12M0115  
 Rapportnummer 11800743 - 1

Orderdatum 10-07-2012  
 Startdatum 10-07-2012  
 Rapportagedatum 16-07-2012

Analyse	Monstersoort	Relatie tot norm
droge stof	Grond (AS3000)	Grond: gelijkwaardig aan NEN-ISO 11465, Grond (AS3000): conform AS3010-2
gewicht artefacten	Grond (AS3000)	Conform AS3000, NEN 5709
aard van de artefacten	Grond (AS3000)	Idem
organische stof (gloeiverlies)	Grond (AS3000)	Grond/Puin: gelijkwaardig aan NEN 5754. Grond (AS3000): conform AS3010
lutum (bodem)	Grond (AS3000)	Conform AS3010-4
barium	Grond (AS3000)	Conform AS3010-5, conform NEN 6950 (ontsluiting conform NEN 6961, meting conform NEN 6966) eigen methode (ontsluiting conform NEN 6961, meting conform ISO 22036).
cadmium	Grond (AS3000)	Idem
kobalt	Grond (AS3000)	Idem
koper	Grond (AS3000)	Idem
kwik	Grond (AS3000)	Conform AS 3010-5 en conform NEN 6950 (ontsluiting conform NEN 6961, meting conform NEN-ISO 16772)
lood	Grond (AS3000)	Conform AS3010-5, conform NEN 6950 (ontsluiting conform NEN 6961, meting conform NEN 6966) eigen methode (ontsluiting conform NEN 6961, meting conform ISO 22036).
molybdeen	Grond (AS3000)	Idem
nikkel	Grond (AS3000)	Idem
zink	Grond (AS3000)	Idem
naftaleen	Grond (AS3000)	Conform AS3010-6
fenantreen	Grond (AS3000)	Idem
antraceen	Grond (AS3000)	Idem
fluoranteen	Grond (AS3000)	Idem
benzo(a)antraceen	Grond (AS3000)	Idem
chryseen	Grond (AS3000)	Idem
benzo(k)fluoranteen	Grond (AS3000)	Idem
benzo(a)pyreen	Grond (AS3000)	Idem
benzo(ghi)peryleen	Grond (AS3000)	Idem
indeno(1,2,3-cd)pyreen	Grond (AS3000)	Idem
pak-totaal (10 van VROM) (0.7 factor)	Grond (AS3000)	Idem
PCB 28	Grond (AS3000)	Conform AS3010-8
PCB 52	Grond (AS3000)	Idem
PCB 101	Grond (AS3000)	Idem
PCB 118	Grond (AS3000)	Idem
PCB 138	Grond (AS3000)	Idem
PCB 153	Grond (AS3000)	Idem
PCB 180	Grond (AS3000)	Idem
som PCB (7) (0.7 factor)	Grond (AS3000)	Idem
totaal olie C10 - C40	Grond (AS3000)	Conform AS3010-7

Monster	Barcode	Aanlevering	Monstername	Verpakking
001	Y3707115	11-07-2012	10-07-2012	ALC201
001	Y3707624	11-07-2012	10-07-2012	ALC201
001	Y3707632	11-07-2012	10-07-2012	ALC201
001	Y3708249	11-07-2012	10-07-2012	ALC201
001	Y3708351	11-07-2012	10-07-2012	ALC201
001	Y3708525	11-07-2012	10-07-2012	ALC201
001	Y3708861	11-07-2012	10-07-2012	ALC201
001	Y3708867	11-07-2012	10-07-2012	ALC201

Paraaf :





## Analyserapport

Projectnaam P12M0115  
Projectnummer P12M0115  
Rapportnummer 11800743 - 1

Orderdatum 10-07-2012  
Startdatum 10-07-2012  
Rapportagedatum 16-07-2012

Monster	Barcode	Aanlevering	Monstername	Verpakking
002	Y3707234	11-07-2012	10-07-2012	ALC201
002	Y3707239	11-07-2012	10-07-2012	ALC201
002	Y3707247	11-07-2012	10-07-2012	ALC201
002	Y3707248	11-07-2012	10-07-2012	ALC201
002	Y3707253	11-07-2012	10-07-2012	ALC201
002	Y3707254	11-07-2012	10-07-2012	ALC201
002	Y3707255	11-07-2012	10-07-2012	ALC201
003	Y3707233	11-07-2012	10-07-2012	ALC201
003	Y3707237	11-07-2012	10-07-2012	ALC201
003	Y3707241	11-07-2012	10-07-2012	ALC201
003	Y3707243	11-07-2012	10-07-2012	ALC201
003	Y3707249	11-07-2012	10-07-2012	ALC201
003	Y3707257	11-07-2012	10-07-2012	ALC201
003	Y3707258	11-07-2012	10-07-2012	ALC201
003	Y3708344	11-07-2012	10-07-2012	ALC201
003	Y3708848	11-07-2012	10-07-2012	ALC201
003	Y3708873	11-07-2012	10-07-2012	ALC201



## Analyserapport

VINK MILTECH.ADV.BUREAU

D. van de Streek

Postbus 99

3770 AB BARNEVELD

Blad 1 van 5

Uw projectnaam : P12M0115  
Uw projectnummer : P12M0115  
ALcontrol rapportnummer : 11802331, versie nummer: 1  
Rapport verificatie nummer : TPLXJGTE

Rotterdam, 18-07-2012

Geachte heer/mevrouw,

Hierbij ontvangt u de analyse resultaten van het laboratoriumonderzoek ten behoeve van uw project P12M0115. Het onderzoek werd uitgevoerd conform uw opdracht. De gerapporteerde resultaten hebben uitsluitend betrekking op de geteste monsters. De door u aangegeven omschrijvingen voor de monsters en het project zijn overgenomen in dit analyserapport.

Het onderzoek is, met uitzondering van eventueel door derden uitgevoerd onderzoek, uitgevoerd door ALcontrol Laboratories, gevestigd aan de Steenhouwerstraat 15 in Rotterdam (NL).

Dit analyserapport bestaat inclusief bijlagen uit 5 pagina's. In geval van een versienummer van '2' of hoger vervallen de voorgaande versies. Alle bijlagen maken onlosmakelijk onderdeel uit van het rapport. Alleen vermenigvuldiging van het hele rapport is toegestaan.

Mocht u vragen en/of opmerkingen hebben naar aanleiding van dit rapport, bijvoorbeeld als u nadere informatie nodig heeft over de meetonzekerheid van de analyseresultaten in dit rapport, dan verzoeken wij u vriendelijk contact op te nemen met de afdeling Customer Support.

Wij vertrouwen er op u met deze informatie van dienst te zijn.

Hoogachtend,



R. van Duin  
Laboratory Manager



## Analyserapport

Projectnaam P12M0115  
 Projectnummer P12M0115  
 Rapportnummer 11802331 - 1

Orderdatum 16-07-2012  
 Startdatum 17-07-2012  
 Rapportagedatum 18-07-2012

Analyse	Eenheid	Q	001
---------	---------	---	-----

**METALEN**

barium	µg/l	S	<45
cadmium	µg/l	S	<0.8
kobalt	µg/l	S	<5
koper	µg/l	S	<15
kwik	µg/l	S	<0.05
lood	µg/l	S	<15
molybdeen	µg/l	S	<3.6
nikkel	µg/l	S	<15
zink	µg/l	S	<60

**VLUCHTIGE AROMATEN**

benzeen	µg/l	S	<0.2
tolueen	µg/l	S	<0.2
ethylbenzeen	µg/l	S	<0.2
o-xyleen	µg/l	S	<0.1
p- en m-xyleen	µg/l	S	<0.2
xylenen (0.7 factor)	µg/l	S	0.21
styreen	µg/l	S	<0.2
naftaleen	µg/l	S	<0.05

**GEHALOGENEERDE KOOLWATERSTOFFEN**

1,1-dichloorethaan	µg/l	S	<0.6
1,2-dichloorethaan	µg/l	S	<0.6
1,1-dichlooretheen	µg/l	S	<0.1
cis-1,2-dichlooretheen	µg/l	S	<0.1
trans-1,2-dichlooretheen	µg/l	S	<0.1
som (cis,trans) 1,2-dichloorethenen (0.7 factor)	µg/l		0.14
dichloormethaan	µg/l	S	<0.2
1,1-dichloorpropaan	µg/l	S	<0.25
1,2-dichloorpropaan	µg/l	S	<0.25
1,3-dichloorpropaan	µg/l	S	<0.25
som dichloorpropanen (0.7 factor)	µg/l	S	0.53
tetrachlooretheen	µg/l	S	<0.1
tetrachloormethaan	µg/l	S	<0.1
1,1,1-trichloorethaan	µg/l	S	<0.1
1,1,2-trichloorethaan	µg/l	S	<0.1
trichlooretheen	µg/l	S	<0.6

De met S gemerkte analyses zijn geaccrediteerd en vallen onder de AS3000 erkenning. Overige accreditaties zijn gemerkt met een Q.

Nummer	Monstersoort	Monsterspecificatie
--------	--------------	---------------------

001	Grondwater (AS3000)	1-1-1 1 (200-300)
-----	---------------------	-------------------

Paraaf :



Analyserapport

Projectnaam P12M0115  
Projectnummer P12M0115  
Rapportnummer 11802331 - 1

Orderdatum 16-07-2012  
Startdatum 17-07-2012  
Rapportagedatum 18-07-2012

Analyse	Eenheid	Q	001
chloroform	µg/l	S	<0.6
vinylchloride	µg/l	S	<0.1
tribroommethaan	µg/l	S	<0.2
<i>MINERALE OLIE</i>			
fractie C10 - C12	µg/l		<25
fractie C12 - C22	µg/l		<25
fractie C22 - C30	µg/l		<25
fractie C30 - C40	µg/l		<25
totaal olie C10 - C40	µg/l	S	<100

De met S gemerkte analyses zijn geaccrediteerd en vallen onder de AS3000 erkenning. Overige accreditaties zijn gemerkt met een Q.

Nummer	Monstersoort	Monsterspecificatie
001	Grondwater (AS3000)	1-1-1 1 (200-300)



Paraaf :







Projectnaam P12M0115  
Projectnummer P12M0115  
Rapportnummer 11802331 - 1

Orderdatum 16-07-2012  
Startdatum 17-07-2012  
Rapportagedatum 18-07-2012

---

### Monster beschrijvingen

---

001 \* De monstervoorbehandeling en analyses zijn uitgevoerd conform Accreditatieschema AS3000, dit geldt alleen voor de analyses die worden gerapporteerd met het "S" kenmerk.



## Analyserapport

Projectnaam P12M0115  
 Projectnummer P12M0115  
 Rapportnummer 11802331 - 1

Orderdatum 16-07-2012  
 Startdatum 17-07-2012  
 Rapportagedatum 18-07-2012

Analyse	Monstersoort	Relatie tot norm
barium	Grondwater (AS3000)	Conform AS3110-3 en Conform NEN 6966 (meting conform NEN-EN-ISO 11885)
cadmium	Grondwater (AS3000)	Idem
kobalt	Grondwater (AS3000)	Idem
koper	Grondwater (AS3000)	Idem
kwik	Grondwater (AS3000)	Conform AS3110-3 en conform NEN-EN-ISO 17852
lood	Grondwater (AS3000)	Conform AS3110-3 en Conform NEN 6966 (meting conform NEN-EN-ISO 11885)
molybdeen	Grondwater (AS3000)	Idem
nikkel	Grondwater (AS3000)	Idem
zink	Grondwater (AS3000)	Idem
benzeen	Grondwater (AS3000)	Conform AS3130-1
tolueen	Grondwater (AS3000)	Idem
ethylbenzeen	Grondwater (AS3000)	Idem
o-xyleen	Grondwater (AS3000)	Idem
p- en m-xyleen	Grondwater (AS3000)	Idem
xylenen (0.7 factor)	Grondwater (AS3000)	Conform AS3130-1
styreen	Grondwater (AS3000)	Conform AS3130-1
naftaleen	Grondwater (AS3000)	Idem
1,1-dichloorethaan	Grondwater (AS3000)	Idem
1,2-dichloorethaan	Grondwater (AS3000)	Idem
1,1-dichlooretheen	Grondwater (AS3000)	Idem
cis-1,2-dichlooretheen	Grondwater (AS3000)	Idem
trans-1,2-dichlooretheen	Grondwater (AS3000)	Idem
som (cis,trans) 1,2-dichloorethenen (0.7 factor)	Grondwater (AS3000)	Idem
dichloormethaan	Grondwater (AS3000)	Idem
1,1-dichloorpropaan	Grondwater (AS3000)	Idem
1,2-dichloorpropaan	Grondwater (AS3000)	Idem
1,3-dichloorpropaan	Grondwater (AS3000)	Idem
som dichloorpropanen (0.7 factor)	Grondwater (AS3000)	Idem
tetrachlooretheen	Grondwater (AS3000)	Idem
tetrachloormethaan	Grondwater (AS3000)	Idem
1,1,1-trichloorethaan	Grondwater (AS3000)	Idem
1,1,2-trichloorethaan	Grondwater (AS3000)	Idem
trichlooretheen	Grondwater (AS3000)	Idem
chloroform	Grondwater (AS3000)	Idem
vinylchloride	Grondwater (AS3000)	Idem
tribroommethaan	Grondwater (AS3000)	Idem
totaal olie C10 - C40	Grondwater (AS3000)	Conform AS3110-5

Monster	Barcode	Aanlevering	Monstername	Verpakking
001	B1146263	17-07-2012	16-07-2012	ALC204
001	G9859163	17-07-2012	16-07-2012	ALC236
001	G9859169	17-07-2012	16-07-2012	ALC236

Paraaf :



**Bijlage D**  
**Profielbeschrijving**

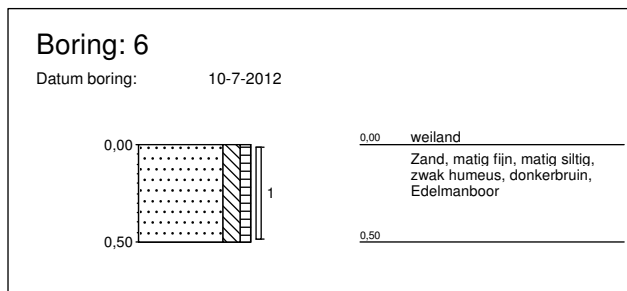
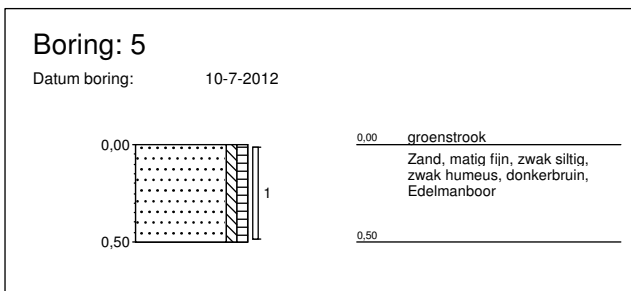
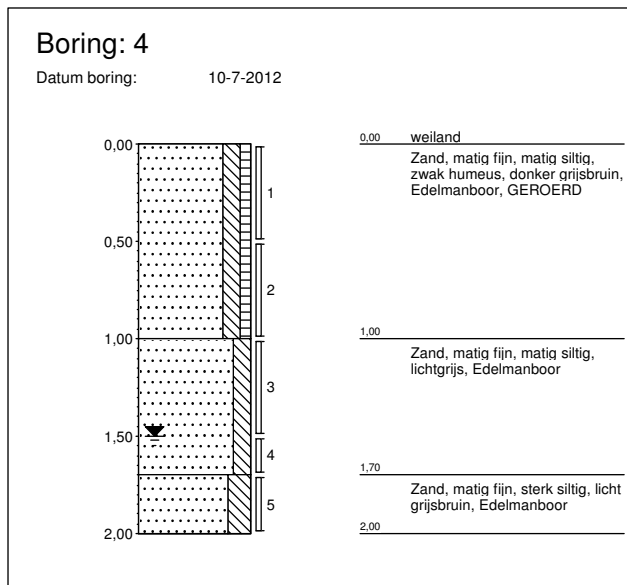
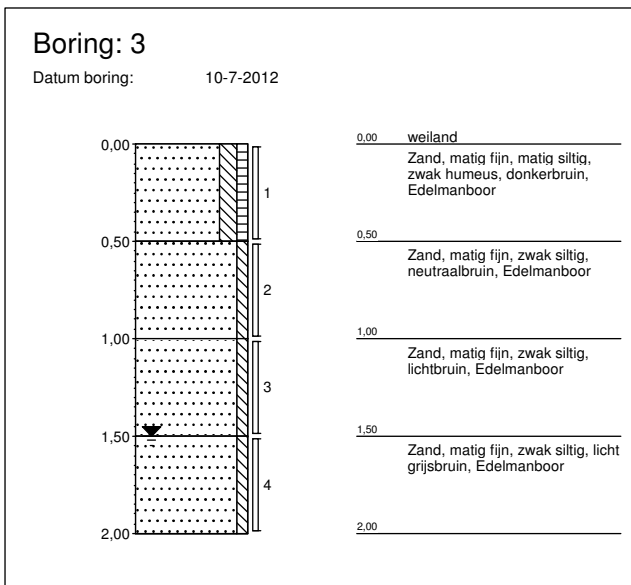
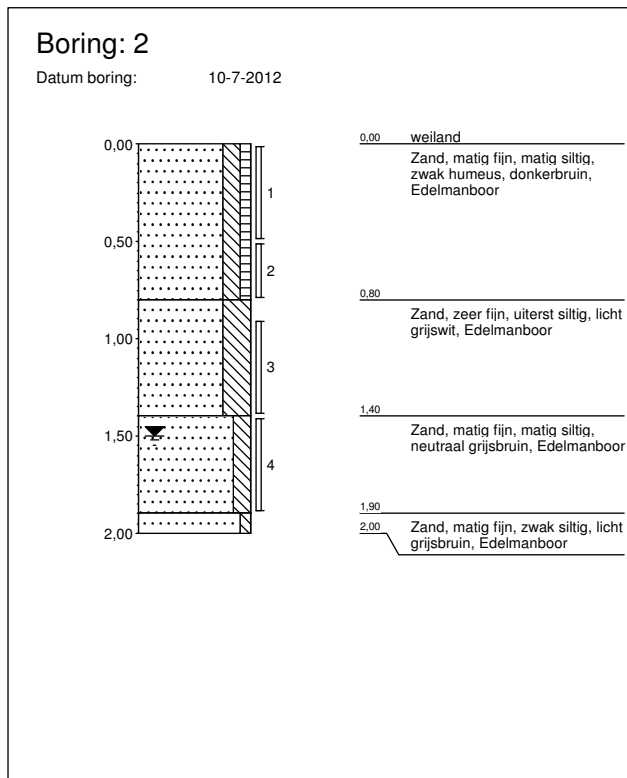
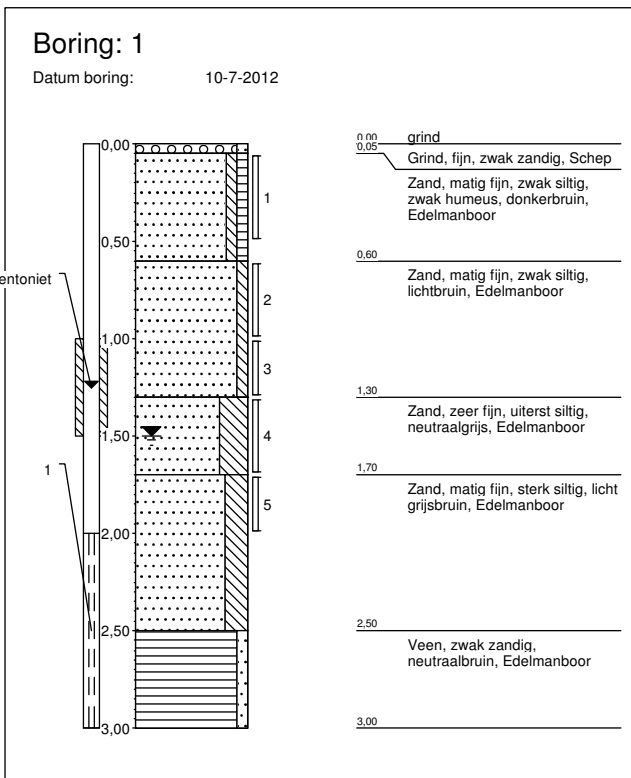

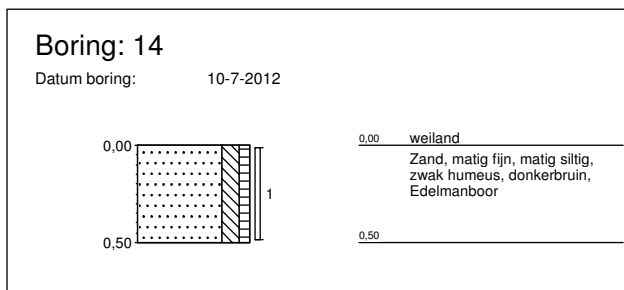
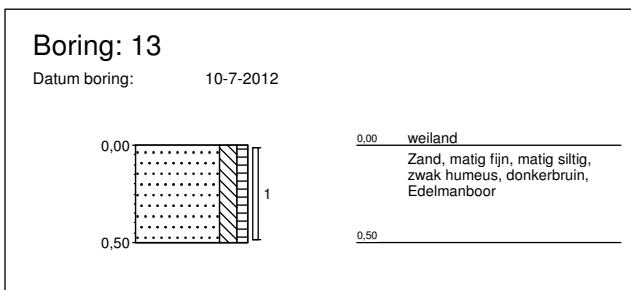
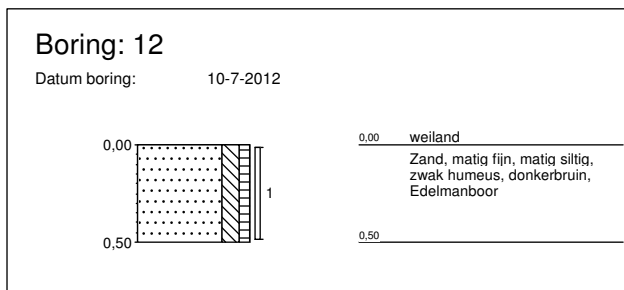
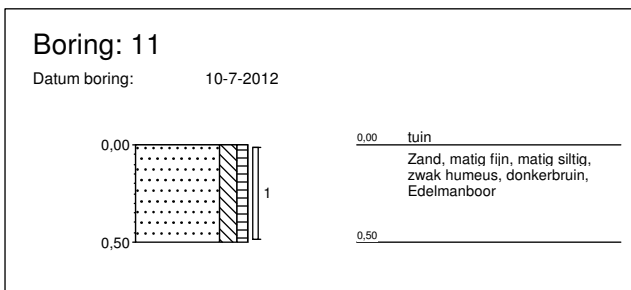
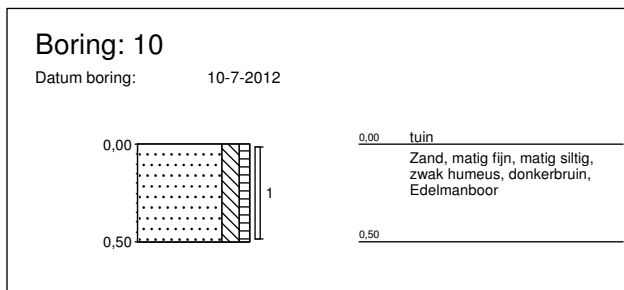
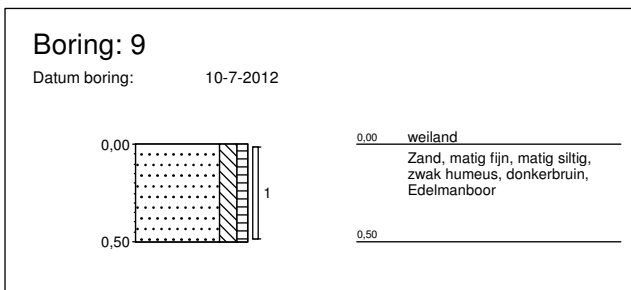
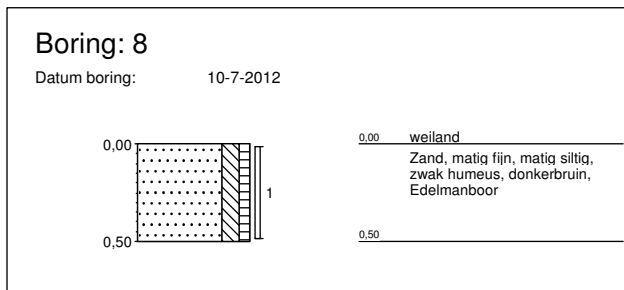
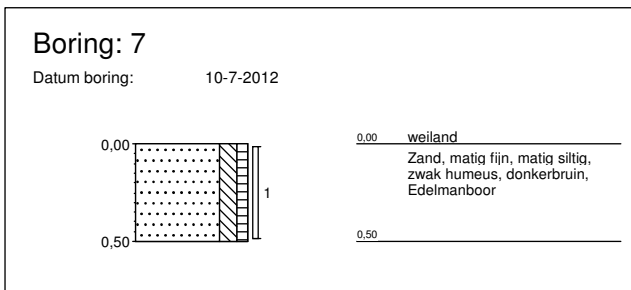

Projectnummer: P12M0115  
Onderzoekslocatie: Thorbeckelaan 131 in Barneveld

### Boring: 15

Datum boring: 10-7-2012

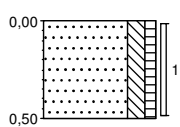

0,00 weiland  
Zand, matig fijn, matig siltig,  
zwak humeus, donkerbruin,  
Edelmanboor  
0,50

# Legenda (conform NEN 5104)

## grind

	Grind, siltig
	Grind, zwak zandig
	Grind, matig zandig
	Grind, sterk zandig
	Grind, uiterst zandig

## zand

	Zand, kleiig
	Zand, zwak siltig
	Zand, matig siltig
	Zand, sterk siltig
	Zand, uiterst siltig

## veen

	Veen, mineraalarm
	Veen, zwak kleiig
	Veen, sterk kleiig
	Veen, zwak zandig
	Veen, sterk zandig

## peilbuis

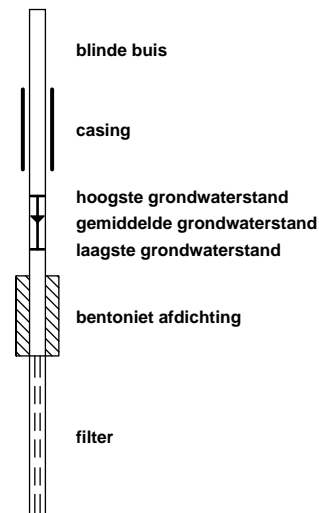

## klei

	Klei, zwak siltig
	Klei, matig siltig
	Klei, sterk siltig
	Klei, uiterst siltig
	Klei, zwak zandig
	Klei, matig zandig
	Klei, sterk zandig

## leem

	Leem, zwak zandig
	Leem, sterk zandig

## overige toevoegingen

	zwak humeus
	matig humeus
	sterk humeus
	zwak grindig
	matig grindig
	sterk grindig

## geur

- geen geur
- zwakke geur
- matige geur
- sterke geur
- uiterste geur

## olie

- geen olie-water reactie
- zwakke olie-water reactie
- matige olie-water reactie
- sterke olie-water reactie
- uiterste olie-water reactie

## p.i.d.-waarde

- >0
- >1
- >10
- >100
- >1000
- >10000

## monsters

- geroerd monster
- ongeroerd monster

## overig

- bijzonder bestanddeel
- Gemiddeld hoogste grondwaterstand
- grondwaterstand
- Gemiddeld laagste grondwaterstand

- slib
- water

**Bijlage E**  
**Saneringscertificaat**



**kiwa**

KIWA N.V.  
Certificatie en Keuringen  
Sir Winston Churchill-laan 273  
Postbus 70  
2280 AB Rijswijk  
Telefoon (070) 395 35 35  
Telefax (070) 395 34 20  
Telex 32480 kiwa nl

**opdrachtgever**

B. Wolf  
Thorbeckelaan 131  
3771 ED Barneveld  
code BA/30 (261)

**SANERING-CERTIFICAAT  
REIS-1987**

betreffende ondergrondse opslag  
van aardolie producten

ALLEEN GELDIG INDIEN GEREgistREERD DOOR KIWA  
(zie onder)

**plaats van de installatie** (naam en adres)

Thorbeckelaan 131 Barneveld

datum van melding      datum van sanering

05.02.1993

**saneringswerkzaamheden**

- complete sanering
- deelsanering: dit document dient beschouwd te worden als deelcertificaat

soort produkt	inhoud in liters	opmerkingen
HBO	8000	Geen
		Ingemeld voor inspectie



**controle van de bodem**

- de bodem rondom de gesaneerde tank is onderzocht op verontreiniging door produkt uit de tank
- verontreiniging werd niet aangetroffen.
- aangezien verontreiniging werd aangetroffen is het bevoegde gezag gewaarschuwd.

**wijze van saneren**

- de tankinstallatie is na leegzuigen:
- inwendig gereinigd.
- gevuld met zand/lichtbeton/..... (onderstrepen c.q. invullen)
- verwijderd, de tank is naar een geaccepteerd verschrotingsbedrijf afgevoerd.

**saneringswerkzaamheden**

de saneringswerkzaamheden zijn geheel in overeenstemming met de voorschriften uitgevoerd.

**uitvoering**

verantwoordelijke uitvoerder	saneringsbedrijf	handtekening	datum
M.J. Brouwer	<b>HAJE MILIEU TECHNIEK</b> Postbus 136 6740 AC Lunteren Tel. 03431 - 1877 Fax. 03431 - 1682	B. Haije	09.02.1993

**registratie KIWA**

registratienummer	datum	afd. Milieucertificatie en -inspectie

**exemplaar certificaat bestemd voor**

geel	eigenaar
groen	gemeente
wit	KIWA

## Kaartbijlagen

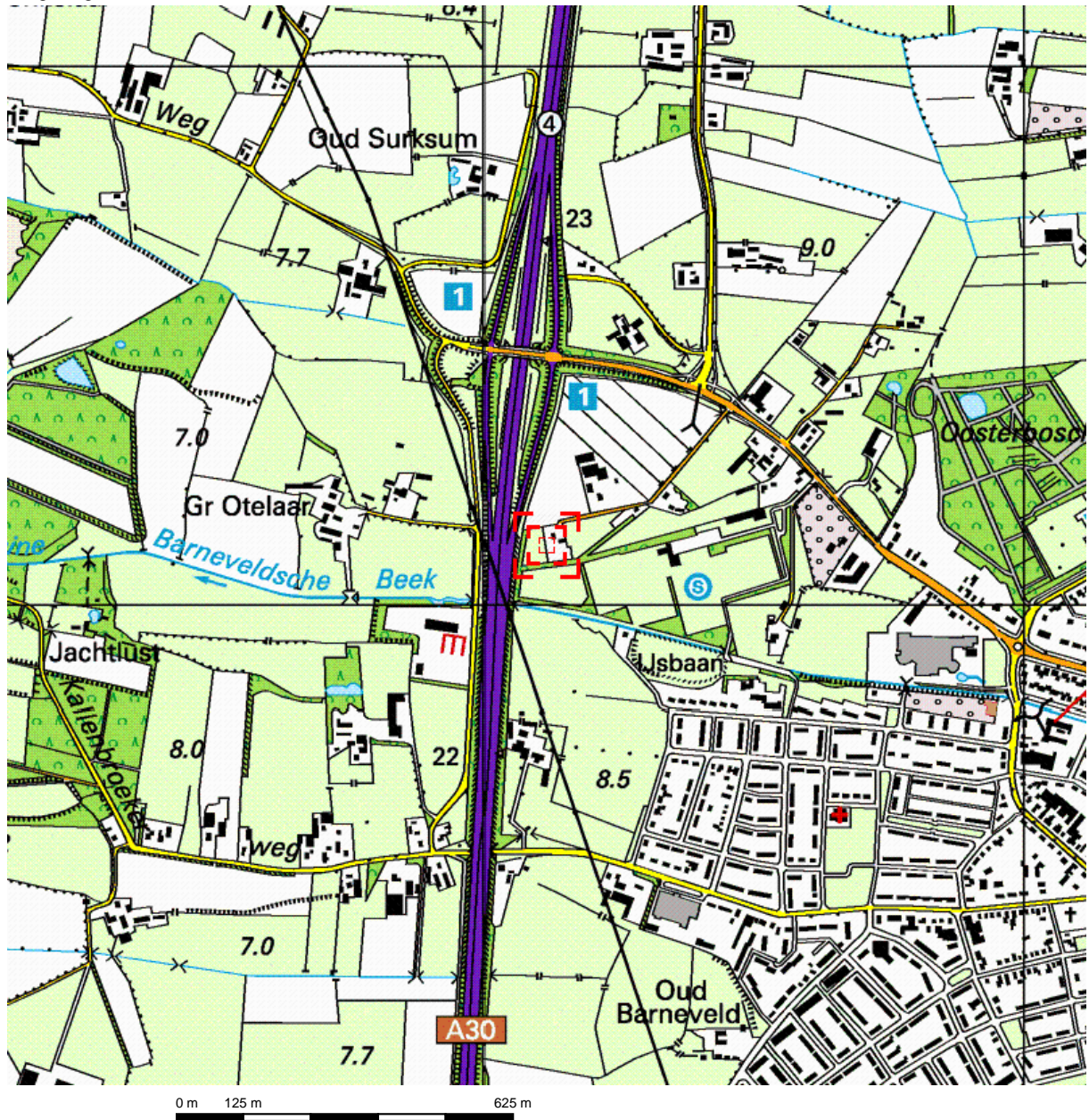

Deze kaart is noordgericht.

Schaal 1: 12500

Hier bevindt zich Kadastraal object BARNEVELD A 2521  
Thorbeckelaan 131, 3771 ED BARNEVELD

© De auteursrechten en databankenrechten zijn voorbehouden aan de Topografische Dienst Kadaster.

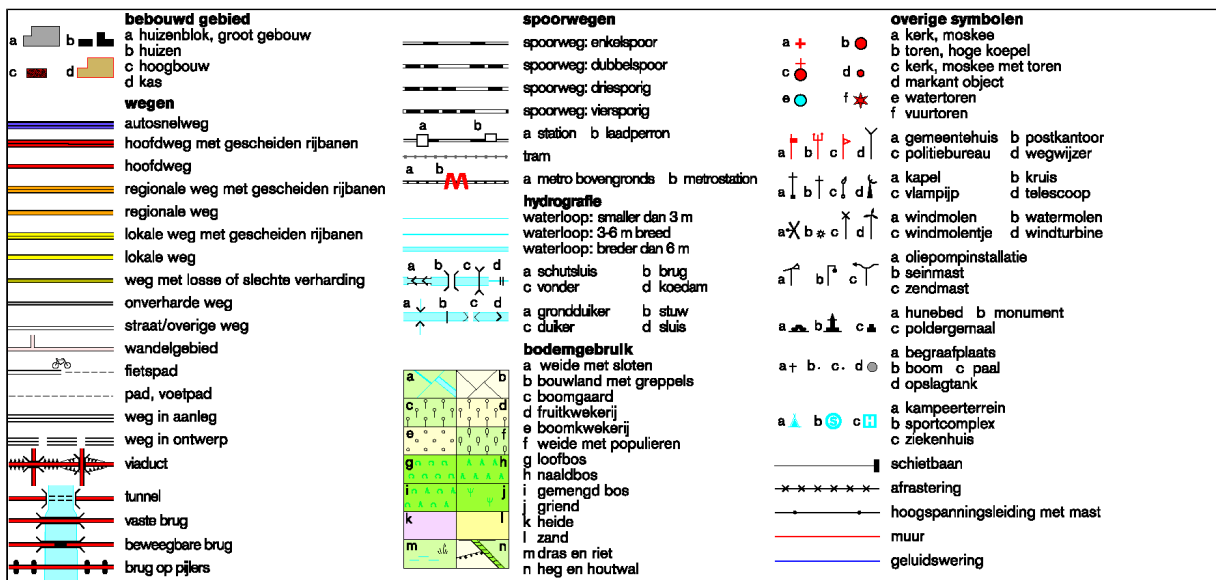

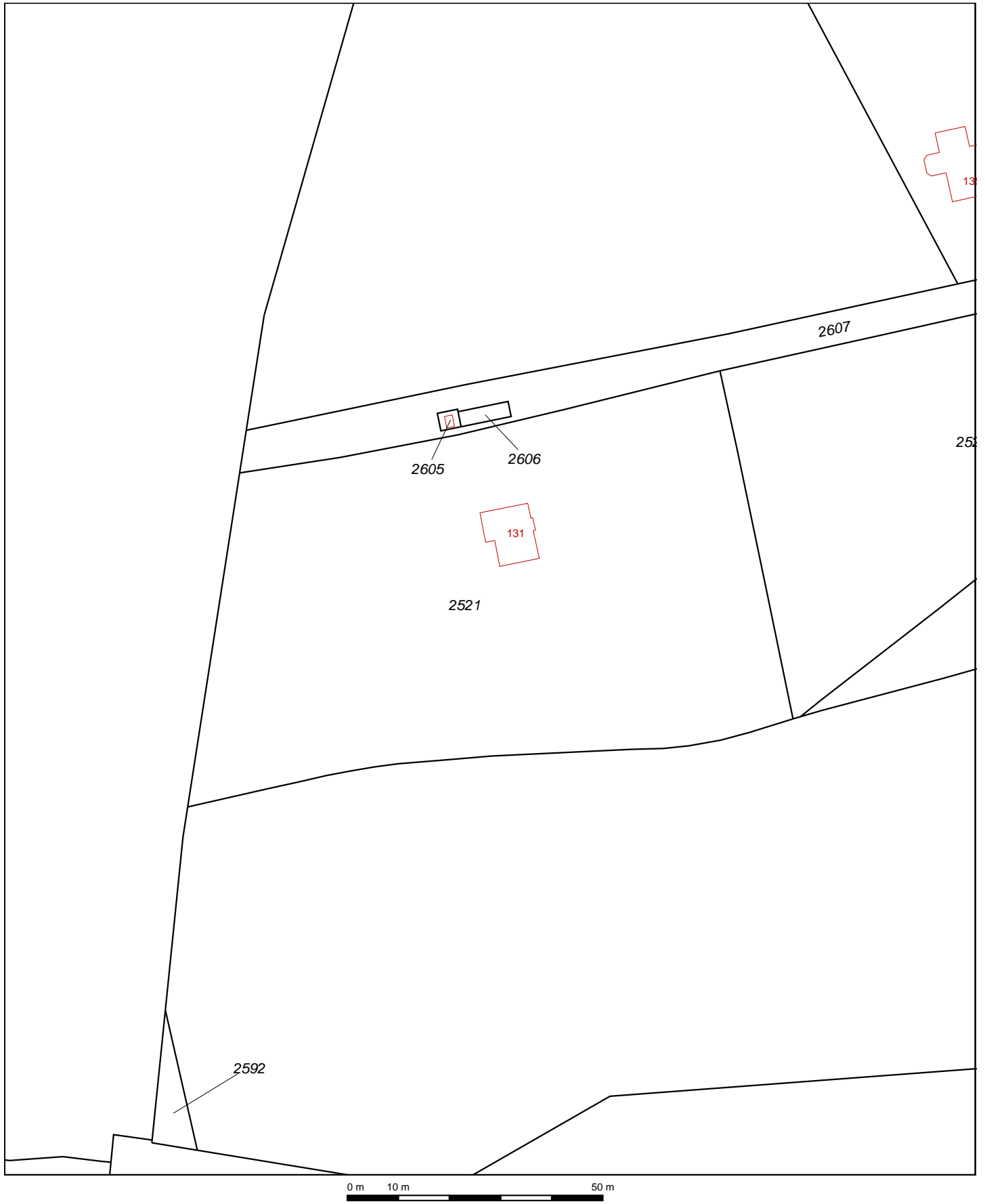

Deze kaart is noordgericht		Schaal 1:1000		
12345	Perceelnummer	Kadastrale gemeente	BARNEVELD	
25	Huisnummer	Sectie	A	
—	Kadastrale grens	Perceel	2521	
—	Voorlopige grens			
—	Bebouwing			
—	Overige topografie			
<p>Voor een eensluitend uittreksel, Apeldoorn, 27 juni 2012                  De bewaarder van het kadaster en de openbare registers</p> <p>Aan dit uittreksel kunnen geen betrouwbare maten worden ontleend.                  De Dienst voor het kadaster en de openbare registers behoudt zich de intellectuele eigendomsrechten voor, waaronder het auteursrecht en het databankenrecht.</p>				

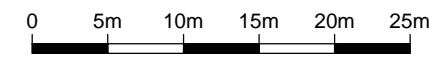
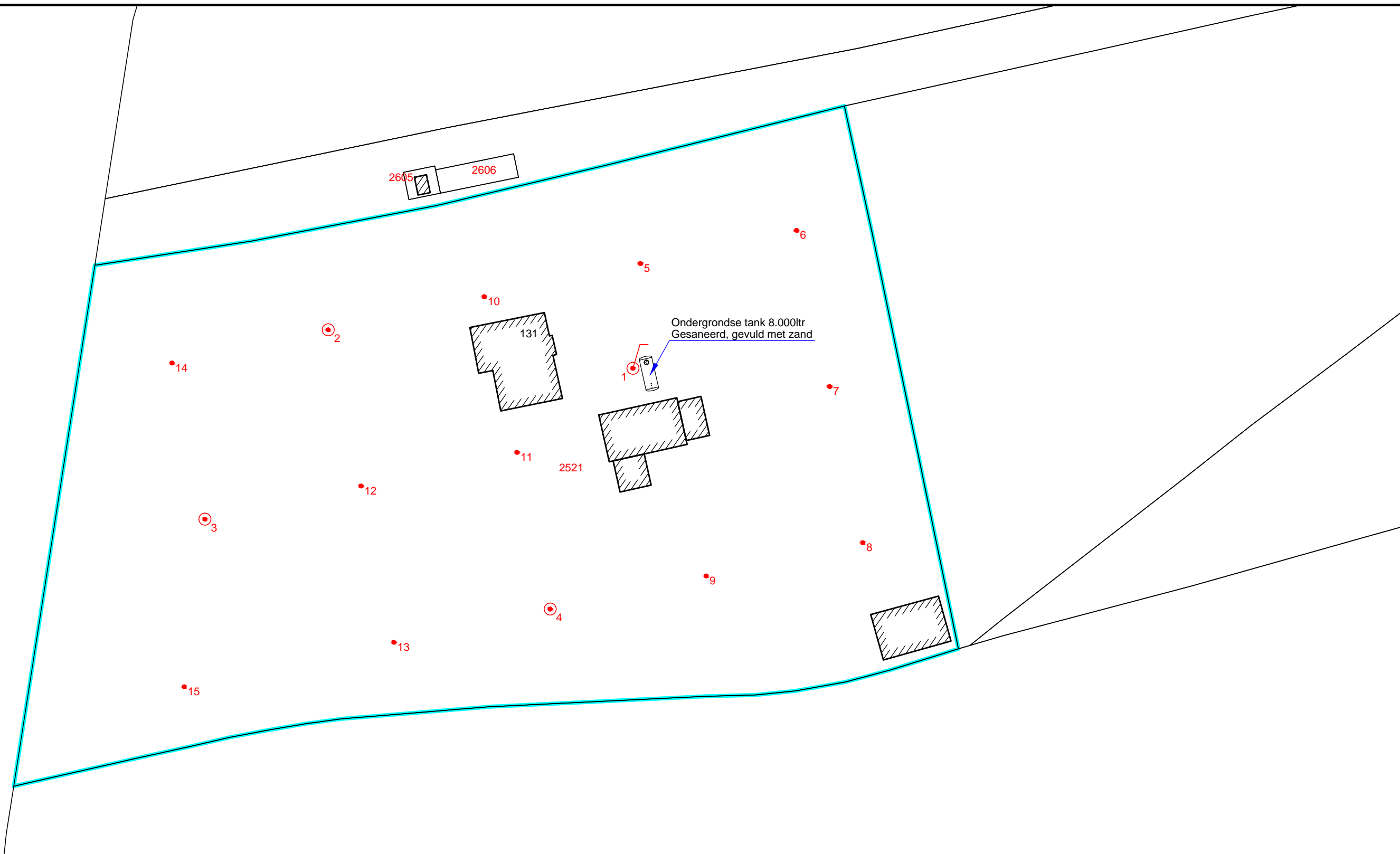

Kad. Gem. Barneveld  
Sectie A, nr. 2521

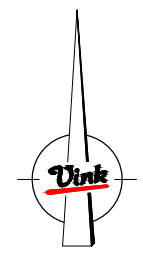

Legenda	
•	Boring ondiep
⊙	Boring diep
⌋	Peilbuis
—	Onderzoekslocatie

 Vink Milieutechnisch Adviesbureau b.v. Valkseweg 62 Postbus 99 3770 AB Barneveld Tel : 0342 - 406 449 Fax : 0342 - 406 459 E-mail : milieu@vink.nl Internet : www.vink.nl	Onderwerp: <b>Situering boorpunten</b>	
	Project: Verkennd bodemonderzoek Thorbeckelaan 131 te Barneveld	Opdrachtgever: Gemeente Barneveld
	Getekend : D.V.	Datum : 17-07-2012
	Schaal : 1:500	Status : Definitief
	Formaat : A3	Project. nr.: P12M0115
	Tekeningnaam: <b>P12M0115_700</b>	Teknr.: <b>01</b>

DEZE TEKENING MAG ZONDER DE UITDRUKKELIJKE TOESTEMMING VAN VINK NIET GEKOPIEERD NOCH AAN DERDEN TER INZAGE GEGEVEN WORDEN.